



Q-ADR
LIFT



“Beklentilerinizi Zirveye Taşıyoruz.”

VİZYONUMUZ

Yaptığı işlerle adından söz ettirmeyi başarmış, sürekli daha iyisini yapmaya gayret gösteren yöneticileri ve teknik personeli ile daha büyük işler başarmak şirketimizin vizyonudur. Müşteri odaklılık prensibi üzerine çalışan, müşteri beklentilerimizi en iyi şekilde anlayarak, en doğru çözümü sunarak, geniş ürün ve hizmet yelpazesıyla toplumun her kesimine en hızlı ve güvenli şekilde ulaştırmak. Hedefimiz Dünya standartlarında sürdürülebilir, kararlılık ve verimlilikle müşteri memnuniyetini her şeyden üstün tutan kurumsal bir şirket olmak.

MİSYONUMUZ

Firmamız, teknik süreçte güvenilir kadrosu ile projeyi titizlikle hazırlayarak, satın alma sürecinde deneyimli kadrosu ile en kaliteli ürünleri kullanıp, iş alanımızda önemli yatırımlar yaparak ulusal ve uluslararası lider bir dünya şirketi olarak tanınıyoruz. Müşterilerimize uygun fiyat, ileri teknoloji ile kolayca ulaşılabilecekleri yüksek kalitede ürünler sunarken sınıfının en iyi hizmetini sağlayıp müşteriler ile güçlü ortaklıklar kuruyoruz. Sürdürülebilir kazançlar sağlarken müşterilerimizin, çalışanlarımızın ve toplumumuzun risk yaşamamalarına özen gösteriyoruz.



“Beklentilerinizi Zirveye Taşıyoruz.”

OUR VISION

It is our company's vision to achieve greater things with its managers and technical personnel, who have managed to make a name for themselves with the work they do, and constantly strive to do better. Working on the principle of customer focus, understanding our customer expectations in the best way, offering the most accurate solution, and delivering a wide range of products and services to all segments of the society in the fastest and safest way. Our goal is to be a corporate company that is sustainable at world standards, and that prioritizes customer satisfaction with determination and efficiency.

OUR MISSION

Our company is known as a national and international leading global company by preparing the project meticulously with its reliable staff in the technical process, using the highest quality products with its experienced staff in the purchasing process, and making significant investments in our business area. We provide our customers with high quality products that are easily accessible with affordable prices and advanced technology, while providing the best service in their class and establishing strong partnerships with customers. While providing sustainable earnings, we take care that our customers, employees and society do not experience risks.



Q-ADR
LIFT

HAN

2023-2024



HAN

**KAPLAMA : LAMİNANT+SÜPER
AYNA+SİYAH AYNA+BEYAZ
DECOSTEEL**

AKSESUAR : SİYAH AYNA PASLANMAZ

**TABAN : STAR GALAKSİ GRANİT
(OPSİYONEL)**

TAVAN : DÜZ TAVAN (OPSİYONEL)

Q-ADR
LIFT



HAN

2023-2024



عربي

طلاء: مصفح + مرآة فائقة +
مرآة سوداء + ديكور أبيض

ملحق: مرآة سوداء غير قابل
للصدأ

قاعدة: ستار غالاكسي الجرانيت
(اختياري)

السقف: سقف مسطح
(اختياري)

Русский

ПОКРЫТИЕ : ЛАМИНАТ+
СУПЕР ЗЕРКАЛО+
ЧЕРНОЕ ЗЕРКАЛО+
БЕЛЫЙ ДЕКОСТИЛ

АКСЕССУАР : ЧЕРНОЕ
ЗЕРКАЛО ИЗ
НЕРЖАВЕЮЩЕЙ
СТАЛИ

ОСНОВАНИЕ : ГРАНИТ
ЗВЕЗДНОЙ ГАЛАКТИКИ
(ОПЦИОНАЛЬНО)

ПОТОЛОК : ПЛОСКИЙ
ПОТОЛОК
(ОПЦИОНАЛЬНО)

English

COATING :
LAMINATE+SUPER
MIRROR+BLACK
MIRROR+WHITE
DECOSTEEL

ACCESSORY : BLACK
MIRROR STAINLESS

BASE : STAR GALAXY
GRANITE (OPTIONAL)

CEILING : FLAT CEILING
(OPTIONAL)



LUXARY

**KAPLAMA : LEDLİ AHŞAP + BAKIR
AYNA**

AKSESUAR : SİYAH AYNA PASLANMAZ

**TABAN : STAR GALAKSİ GRANİT
(OPSİYONEL)**

TAVAN : LAZER KESİM (OPSİYONEL)





عربي

طلاء: خشب مع اضاءة + مرآة
النحاس

ملحق: مرآة سوداء غير قابل
للصدأ

قاعدة: ستار غالاكسي الجرانيت
(اختياري)

السقف: القطع بالليزر (اختياري)

Русский

ПОКРЫТИЕ : ДЕРЕВО +
МЕДНОЕ ЗЕРКАЛО СО
СВЕТОДИОДОМ

АКСЕССУАР : ЧЕРНОЕ
ЗЕРКАЛО ИЗ
НЕРЖАВЕЮЩЕЙ
СТАЛИ

ОСНОВАНИЕ : ГРАНИТ
ЗВЕЗДНОЙ ГАЛАКТИКИ
(ОПЦИОНАЛЬНО)

ПОТОЛОК : ЛАЗЕРНАЯ
РЕЗКА
(ОПЦИОНАЛЬНО)

English

COATING : LED WOOD +
COPPER MIRROR

ACCESSORY : BLACK
MIRROR STAINLESS

BASE : STAR GALAXY
GRANITE (OPTIONAL)

CEILING : LASER
CUTTING (OPTIONAL)



**Q-ADR
LIFT**

AYSİMA

2023-2024

AYSİMA

KAPLAMA : MDF LAM İŞLEME

**AKSESUAR : SÜPER AYNA
PASLANMAZ VE SİYAH AYNA
PASLANMAZ**

**TABAN : STAR GALAKSİ
GRANİT(OPSİYONEL)**

TAVAN : DÜZ TAVAN (OPSİYONEL)

**Q-ADR
LIFT**



Q-ADR
LIFT

AYSIMA

2023-2024

عربي

طلاء: تجهيز ام دي اف مصفح

ملحق: مرآة فائقة غير قابل
للصدأ والأسود مرآة غير قابل
للصدأ

قاعدة: ستار غالاكسي الجرانيت
(اختياري)

السقف: سقف مسطح
(اختياري)

Русский

ОБЛИЦОВКА :
ОБРАБОТКА ЛАМ ИЗ
МДФ

АКСЕССУАР : СУПЕР
ЗЕРКАЛО
НЕРЖАВЕЮЩЕЕ И
ЧЕРНОЕ ЗЕРКАЛО
НЕРЖАВЕЮЩЕЕ

ОСНОВАНИЕ : ГРАНИТ
ЗВЕЗДНОЙ
ГАЛАКТИКИ(ОПЦИОНА
ЛЬНО)

ПОТОЛОК : ПЛОСКИЙ
ПОТОЛОК
(ОПЦИОНАЛЬНО)

English

COATING : MDF LAM
PROCESSING

ACCESSORY: SUPER
MIRROR STAINLESS AND
BLACK MIRROR
STAINLESS

BASE : STAR GALAXY
GRANITE (OPTIONAL)

CEILING : FLAT CEILING
(OPTIONAL)



BOSS

**KAPLAMA : MDF LAM İŞLEME +
BEYAZ DECOSTEEL PASLANMAZ**

AKSESUAR : SATİNE PASLANMAZ

**TABAN : PVC - KNY 307
(OPSİYONEL)**

TAVAN : DÜZ TAVAN (OPSİYONEL)



**Q-ADR
LIFT**

BOSS

2023-2024

عربي

طلاء: تجهيز ام دي اف مصفح
+ ديكور الابيض المقاوم للصدأ

ملحق: صقيل غير قابل للصدأ

قاعدة: بي في سي - كني 307
(اختياري)

السقف: سقف مسطح
(اختياري)

Русский

ОТДЕЛКА : ОТДЕЛКА
ИЗ МДФ + БЕЛАЯ
ДЕКОСТИРОВАННАЯ
НЕРЖАВЕЮЩАЯ
СТАЛЬ

АКСЕССУАР:
АТЛАСНАЯ
АНТИКОРРОЗИЙНАЯ

ОСНОВАНИЕ : ПВХ -
KNY 307
(ОПЦИОНАЛЬНО)

ПОТОЛОК : ПЛОСКИЙ
AVA (ОПЦИОНАЛЬНО)

English

COATING : MDF LAM
PROCESSING + WHITE
DECOSTEEL STAINLESS

ACCESSORY : SATIN
STAINLESS

BASE : PVC - KNY 307
(OPTIONAL)

CEILING : FLAT CEILING
(OPTIONAL)



Q-ADR
LIFT

MERYEM

2023-2024

MERYEM

KAPLAMA : MDF LAM İŞLEME + BAKIR
AYNA PASLANMAZ

AKSESUAR : SİYAH AYNA PASLANMAZ

TABAN : PVC-KNY 305 (OPSİYONEL)

TAVAN : LAZER KESİM (OPSİYONEL)

Q-ADR
LIFT





عربي

طلاء: تجهيز ام دي اف مصفح +
مرآة الفولاذ من النحاس

ملحق: مرآة سوداء غير قابل
للصدأ

قاعدة: بي في سي - كني ٣٠٥
(اختياري)

السقف: القطع بالليزر (اختياري)

Русский

ОТДЕЛКА : ОБРАБОТКА
МДФ + МЕДНОЕ
ЗЕРКАЛО ИЗ
НЕРЖАВЕЮЩЕЙ
СТАЛИ

АКСЕССУАР : ЧЕРНОЕ
ЗЕРКАЛО ИЗ
НЕРЖАВЕЮЩЕЙ
СТАЛИ

ОСНОВАНИЕ : ПВХ-КНЫ
305 (ОПЦИОНАЛЬНО)

ПОТОЛОК : ЛАЗЕРНАЯ
РЕЗКА
(ОПЦИОНАЛЬНО)

English

COATING : MDF LAM
PROCESSING + COPPER
MIRROR STAINLESS

ACCESSORY : BLACK
MIRROR STAINLESS

BASE : PVC-KNY 305
(OPTIONAL)

CEILING : LASER
CUTTING (OPTIONAL)



**Q-ADR
LIFT**

PLATİN

2023-2024

PLATİN

**KAPLAMA : BAKIR AYNA PASLANMAZ +
HIGH GLOSS**

AKSESUAR : SİYAH AYNA PASLANMAZ

TABAN : PVC-KNY 305 (OPSİYONEL)

TAVAN : LAZER KESİM (OPSİYONEL)

**Q-ADR
LIFT**





عربي

طلاء: مرآة الفولاذ من النحاس
+ لمعان عالية

ملحق: مرآة سوداء غير قابل
للصدأ

قاعدة: بي في سي - كني ٣٠٥
(اختياري)

السقف: القطع بالليزر (اختياري)

Русский

ПОКРЫТИЕ : МЕДНОЕ
ЗЕРКАЛО ИЗ
НЕРЖАВЕЮЩЕЙ
СТАЛИ + ВЫСОКИЙ
ГЛЯНЕЦ

АКСЕССУАР : ЧЕРНОЕ
ЗЕРКАЛО ИЗ
НЕРЖАВЕЮЩЕЙ
СТАЛИ

ОСНОВАНИЕ : ПВХ-KNY
305 (ОПЦИОНАЛЬНО)

ПОТОЛОК : ЛАЗЕРНАЯ
РЕЗКА
(ОПЦИОНАЛЬНО)

English

COATING: COPPER
MIRROR STAINLESS +
HIGH GLOSS

ACCESSORY : BLACK
MIRROR STAINLESS

BASE : PVC-KNY 305
(OPTIONAL)

CEILING : LASER
CUTTING (OPTIONAL)



Q-ADR
LIFT

YÜSRA

2023-2024

YÜSRA

**KAPLAMA : BAKIR AYNA PASLANMAZ +
LAMİNANT**

AKSESUAR : SÜPER AYNA PASLANMAZ

**TABAN : STAR GALAKSİ GRANİT
(OPSİYONEL)**

TAVAN : LAZER KESİM (OPSİYONEL)

Q-ADR
LIFT





عربي

طلاء: مرآة الفولاذ من النحاس +
مصفحة

ملحق: مرآة فائقة غير قابل
للصدأ

قاعدة: ستار غالاكسي الجرانيت
(اختياري)

السقف: القطع بالليزر (اختياري)

Русский

ПОКРЫТИЕ : МЕДНОЕ
ЗЕРКАЛО ИЗ
НЕРЖАВЕЮЩЕЙ
СТАЛИ + ЛАМИНАТ

АКСЕССУАР : СУПЕР
ЗЕРКАЛО ИЗ
НЕРЖАВЕЮЩЕЙ
СТАЛИ

ОСНОВАНИЕ : ГРАНИТ
ЗВЕЗДНОЙ ГАЛАКТИКИ
(ОПЦИОНАЛЬНО)

ПОТОЛОК : ЛАЗЕРНАЯ
РЕЗКА
(ОПЦИОНАЛЬНО)

English

COATING : COPPER
MIRROR STAINLESS +
LAMINATE

ACCESSORY: SUPER
MIRROR STAINLESS

BASE : STAR GALAXY
GRANITE (OPTIONAL)

CEILING : LASER
CUTTING (OPTIONAL)



Q-ADR
LIFT

VISTA

2023-2024

VISTA

**KAPLAMA : SATİNE PASLANMAZ +
BEYAZ DECOSTEEL**

AKSESUAR : SİYAH AYNA PASLANMAZ

TABAN : PVC - KNY 300 (OPSİYONEL)

TAVAN : LAZER KESİM (OPSİYONEL)

Q-ADR
LIFT



Q-ADR
LIFT

VISTA

2023-2024

عربي

طلاء: الصقيل المقاوم للصدأ +
ديكور الأبيض

ملحق: مرآة سوداء غير قابل
للصدأ

قاعدة: بي في سي - كني ٣٠٠
(اختياري)

السقف: القطع بالليزر (اختياري)

Русский

ОТДЕЛКА :
САТИНИРОВАННАЯ
НЕРЖАВЕЮЩАЯ
СТАЛЬ + БЕЛЫЙ
ДЕКОСТИЛ

АКСЕССУАР : ЧЕРНОЕ
ЗЕРКАЛО ИЗ
НЕРЖАВЕЮЩЕЙ
СТАЛИ

ОСНОВАНИЕ : ПВХ -
KNY 300
(ОПЦИОНАЛЬНО)

ПОТОЛОК : ЛАЗЕРНАЯ
РЕЗКА
(ОПЦИОНАЛЬНО)

English

COATING : SATIN
STAINLESS + WHITE
DECOSTEEL

ACCESSORY : BLACK
MIRROR STAINLESS

BASE : PVC - KNY 300
(OPTIONAL)

CEILING : LASER
CUTTING (OPTIONAL)



**Q-ADR
LIFT**

MEVA

2023-2024



MEVA

KAPLAMA : CAM

AKSESUAR : SÜPER AYNA PASLANMAZ

TABAN : CAM (OPSİYONEL)

TAVAN : LAZER KESİM (OPSİYONEL)

**Q-ADR
LIFT**

**Q-ADR
LIFT**

MEVA

2023-2024

عربي

طلاء: زجاج

ملحق: سوبر مرآة غير قابل
للصدأ

قاعدة: الزجاج (اختياري)

السقف: القطع بالليزر (اختياري)

Русский

ПОКРЫТИЕ : СТЕКЛО

АКСЕССУАР : СУПЕР
ЗЕРКАЛО ИЗ
НЕРЖАВЕЮЩЕЙ
СТАЛИ

ОСНОВАНИЕ : СТЕКЛО
(ОПЦИОНАЛЬНО)

ПОТОЛОК : ЛАЗЕРНАЯ
РЕЗКА
(ОПЦИОНАЛЬНО)

English

COATING : GLASS

ACCESSORY: SUPER
MIRROR STAINLESS

BASE : GLASS
(OPTIONAL)

CEILING : LASER
CUTTING (OPTIONAL)



Q-ADR
LIFT

MİHRA

2023-2024

MİHRA

**KAPLAMA : SİYAH AYNA PASLANMAZ +
MDF LAM**

AKSESUAR : SİYAH AYNA PASLANMAZ

**TABAN : STAR GALAKSİ GRANİT
(OPSİYONEL)**

TAVAN : LAZER KESİM (OPSİYONEL)

Q-ADR
LIFT





عربي

طلاء: مرآة سوداء غير قابل
للصدأ + ام دي اف مصفح

ملحق: مرآة سوداء غير قابل
للصدأ

قاعدة: ستار غالاكسي الجرانيت
(اختياري)

السقف: القطع بالليزر (اختياري)

Русский

ОТДЕЛКА : ЧЕРНАЯ
ЗЕРКАЛЬНАЯ
НЕРЖАВЕЮЩАЯ
СТАЛЬ + ЛАМ ИЗ МДФ

АКСЕССУАР : ЧЕРНОЕ
ЗЕРКАЛО ИЗ
НЕРЖАВЕЮЩЕЙ
СТАЛИ

ОСНОВАНИЕ : ГРАНИТ
ЗВЕЗДНОЙ ГАЛАКТИКИ
(ОПЦИОНАЛЬНО)

ПОТОЛОК : ЛАЗЕРНАЯ
РЕЗКА
(ОПЦИОНАЛЬНО)

English

COATING : BLACK
MIRROR STAINLESS +
MDF LAM

ACCESSORY : BLACK
MIRROR STAINLESS

BASE : STAR GALAXY
GRANITE (OPTIONAL)

CEILING : LASER
CUTTING (OPTIONAL)



Q-ADR
LIFT

ADN

2023-2024



ADN

**KAPLAMA : BAKIR AYNA - BEYAZ
HIGH GLOSS**

AKSESUAR : BAKIR AYNA

**TABAN : STAR GALAKSİ GRANİT
(OPSİYONEL)**

TAVAN : LAZER KESİM (OPSİYONEL)

Q-ADR
LIFT



عربي

طلاء: مرآة نحاسية - لمعان عالي
أبيض

ملحق: مرآة النحاس

قاعدة: ستار غالاكسي الجرانيت
(اختياري)

السقف: القطع بالليزر (اختياري)

Русский

ПОКРЫТИЕ : МЕДНОЕ
ЗЕРКАЛЬНО-
БЕЛОЕ ГЛЯНЦЕВОЕ
ПОКРЫТИЕ

АКСЕССУАР :
МЕДНОЕ ЗЕРКАЛО

ОСНОВАНИЕ :
ГРАНИТ ЗВЕЗДНОЙ
ГАЛАКТИКИ
(ОПЦИОНАЛЬНО)

ПОТОЛОК :
ЛАЗЕРНАЯ РЕЗКА
(ОПЦИОНАЛЬНО)

English

COATING : COPPER
MIRROR - WHITE HIGH
GLOSS

ACCESSORY : COPPER
MIRROR

BASE : STAR GALAXY
GRANITE (OPTIONAL)

CEILING : LASER
CUTTING (OPTIONAL)



**Q-ADR
LIFT**

FİRDEVS

2023-2024

FİRDEVS

**KAPLAMA : MDF LAM İŞLEME + SARI
AYNA PASLANMAZ**

**AKSESUAR : SİYAH AYNA
PASLANMAZ**

**TABAN : PVC - KNY 308
(OPSİYONEL)**

TAVAN : DÜZ TAVAN (OPSİYONEL)

**Q-ADR
LIFT**



FİRDEVS

2023-2024



عربي

طلاء: تجهيز ام دي اف مصفح
+ مرآة الفولاذ الصفراء

ملحق: مرآة سوداء غير قابل
للصدأ

قاعدة: بي في سي - كني 308
(اختياري)

السقف: سقف مسطح
(اختياري)

Русский

ОТДЕЛКА : ОБРАБОТКА
МДФ + ЖЕЛТОЕ
ЗЕРКАЛО ИЗ
НЕРЖАВЕЮЩЕЙ
СТАЛИ

АКСЕССУАР : ЧЕРНОЕ
ЗЕРКАЛО ИЗ
НЕРЖАВЕЮЩЕЙ
СТАЛИ

ОСНОВАНИЕ : ПВХ -
KNY 308
(ОПЦИОНАЛЬНО)

ПОТОЛОК : ПЛОСКИЙ
ПОТОЛОК
(ОПЦИОНАЛЬНО)

English

COATING : MDF LAM
PROCESSING + YELLOW
MIRROR STAINLESS

ACCESSORY : BLACK
MIRROR STAINLESS

BASE : PVC - KNY 308
(OPTIONAL)

CEILING : FLAT CEILING
(OPTIONAL)



**Q-ADR
LIFT**

İLAY

2023-2024

İLAY

KAPLAMA : SİYAH AYNA PASLANMAZ + LAMİNANT

AKSESUAR : SİYAH AYNA PASLANMAZ

TABAN : PVC - KNY 304 (OPSİYONEL)

TAVAN : LAZER KESİM (OPSİYONEL)





عربي

طلاء: مرآة سوداء غير قابل
للصدأ + مصفحة

ملحق: مرآة سوداء غير قابل
للصدأ

قاعدة: بي في سي - كني ٣٠٤
(اختياري)

السقف: القطع بالليزر (اختياري)

Русский

ОТДЕЛКА : ЧЕРНАЯ
ЗЕРКАЛЬНАЯ
НЕРЖАВЕЮЩАЯ
СТАЛЬ + ЛАМИНАТ

АКСЕССУАР : ЧЕРНОЕ
ЗЕРКАЛО ИЗ
НЕРЖАВЕЮЩЕЙ
СТАЛИ

ОСНОВАНИЕ : ПВХ -
KNY 304
(ОПЦИОНАЛЬНО)

ПОТОЛОК : ЛАЗЕРНАЯ
РЕЗКА
(ОПЦИОНАЛЬНО)

English

COATING : BLACK
MIRROR STAINLESS +
LAMINATE

ACCESSORY : BLACK
MIRROR STAINLESS

BASE : PVC - KNY 304
(OPTIONAL)

CEILING : LASER
CUTTING (OPTIONAL)



**Q-ADR
LIFT**

BLUE

2023-2024

BLUE

**KAPLAMA : MAVİ PASLANMAZ VE
SİYAH AYNA PASLANMAZ**

**AKSESUAR : SİYAH AYNA
PASLANMAZ**

**TABAN : PVC - KNY 300
(OPSİYONEL)**

TAVAN : LAZER KESİM (OPSİYONEL)

**Q-ADR
LIFT**





عربي

طلاء: الأزرق غير قابل للصدأ
والأسود مرآة غير قابل للصدأ

ملحق: مرآة سوداء غير قابل
للصدأ

قاعدة: بي في سي - كني ٣٠٠
(اختياري)

السقف: القطع بالليزر (اختياري)

Русский

ОТДЕЛКА : СИНЯЯ
НЕРЖАВЕЮЩАЯ И
ЧЕРНАЯ ЗЕРКАЛЬНАЯ
НЕРЖАВЕЮЩАЯ

АКСЕССУАР : ЧЕРНОЕ
ЗЕРКАЛО ИЗ
НЕРЖАВЕЮЩЕЙ
СТАЛИ

ОСНОВАНИЕ : ПВХ -
KNY 300
(ОПЦИОНАЛЬНО)

ПОТОЛОК : ЛАЗЕРНАЯ
РЕЗКА
(ОПЦИОНАЛЬНО)

English

COATING: BLUE
STAINLESS AND BLACK
MIRROR STAINLESS

ACCESSORY : BLACK
MIRROR STAINLESS

BASE : PVC - KNY 300
(OPTIONAL)

CEILING : LASER
CUTTING (OPTIONAL)



Q-ADR
LIFT

Pi

2023-2024



Pi

**KAPLAMA : SİYAH AYNA PASLANMAZ +
SARI AYNA PASLANMAZ**

AKSESUAR : SİYAH AYNA PASLANMAZ

TABAN : PVC-KNY 308 (OPSİYONEL)

TAVAN : LAZER KESİM (OPSİYONEL)

Q-ADR
LIFT



عربي

طلاء: مرآة سوداء غير قابل
للصدأ + مرآة صفراء غير قابل
للصدأ

ملحق: مرآة سوداء غير قابل
للصدأ

قاعدة: بي في سي - كني ٣٠٨
(اختياري)

السقف: القطع بالليزر (اختياري)

Русский

ОТДЕЛКА : ЧЕРНОЕ
ЗЕРКАЛО ИЗ
НЕРЖАВЕЮЩЕЙ
СТАЛИ + ЖЕЛТОЕ
ЗЕРКАЛО ИЗ
НЕРЖАВЕЮЩЕЙ
СТАЛИ

АКСЕССУАР : ЧЕРНОЕ
ЗЕРКАЛО ИЗ
НЕРЖАВЕЮЩЕЙ
СТАЛИ

ОСНОВАНИЕ : ПВХ-КНЫ
308 (ОПЦИОНАЛЬНО)

ПОТОЛОК : ЛАЗЕРНАЯ
РЕЗКА
(ОПЦИОНАЛЬНО)

English

COATING : BLACK
MIRROR STAINLESS +
YELLOW MIRROR
STAINLESS

ACCESSORY : BLACK
MIRROR STAINLESS

BASE : PVC-KNY 308
(OPTIONAL)

CEILING : LASER
CUTTING (OPTIONAL)



THERAPY

2023-2024

THERAPY

KAPLAMA : CAM YA DA RESİMLİ MDF

AKSESUAR : SATİNE PASLANMAZ

**TABAN : STAR GALAKSİ GRANİT
(OPSİYONEL)**

TAVAN : LAZER KESİM (OPSİYONEL)





عربي

طلاء: الزجاج أو صورة ام دي اف

ملحق: صقيل غير قابل للصدأ

قاعدة: ستار غالاكسي الجرانيت
(اختياري)

السقف: القطع بالليزر (اختياري)

Русский

ОБЛИЦОВКА : СТЕКЛО
ИЛИ МДФ С
РИСУНКОМ

АКСЕССУАР :
АТЛАСНАЯ
НЕРЖАВЕЮЩАЯ
СТАЛЬ

ОСНОВАНИЕ : ГРАНИТ
ЗВЕЗДНОЙ ГАЛАКТИКИ
(ОПЦИОНАЛЬНО)

ПОТОЛОК : ЛАЗЕРНАЯ
РЕЗКА
(ОПЦИОНАЛЬНО)

English

COATING : GLASS OR
MDF WITH PICTURE

ACCESSORY : SATIN
STAINLESS

BASE : STAR GALAXY
GRANITE (OPTIONAL)

CEILING : LASER
CUTTING (OPTIONAL)



**Q-ADR
LIFT**

REYYAN

2023-2024

REYYAN

**KAPLAMA : SİYAH AYNA PASLANMAZ +
SATİNE PASLANMAZ**

AKSESUAR : SARI AYNA PASLANMAZ

TABAN : PVC-KNY 304 (OPSİYONEL)

TAVAN : LAZER KESİM (OPSİYONEL)

**Q-ADR
LIFT**



REYYAN

2023-2024



عربي

طلاء: مرآة سوداء غير قابل
للصدأ + الصقيل غير قابل للصدأ

ملحق: مرآة الفولاذ الصفراء

قاعدة: بي في سي - كني 304
(اختياري)

السقف: القطع بالليزر (اختياري)

Русский

ОТДЕЛКА : ЧЕРНАЯ
ЗЕРКАЛЬНАЯ
НЕРЖАВЕЮЩАЯ
СТАЛЬ + АТЛАСНАЯ
НЕРЖАВЕЮЩАЯ
СТАЛЬ

АКСЕССУАР : ЖЕЛТОЕ
ЗЕРКАЛО ИЗ
НЕРЖАВЕЮЩЕЙ
СТАЛИ

ОСНОВАНИЕ : ПВХ-КНУ
304 (ОПЦИОНАЛЬНО)

ПОТОЛОК : ЛАЗЕРНАЯ
РЕЗКА
(ОПЦИОНАЛЬНО)

English

COATING : BLACK
MIRROR STAINLESS +
SATIN STAINLESS

ACCESSORY : YELLOW
MIRROR STAINLESS

BASE : PVC-KNY 304
(OPTIONAL)

CEILING : LASER
CUTTING (OPTIONAL)



Q-ADR
LIFT

KUARK

2023-2024

KUARK

**KAPLAMA : LAMİNANT+SARI AYNA
PASLANMAZ**

AKSESUAR : SARI AYNA PASLANMAZ

TABAN : PVC - KNY 308 (OPSİYONEL)

TAVAN : DÜZ TAVAN (OPSİYONEL)

Q-ADR
LIFT





KUARK

2023-2024



عربي

طلاء: مصفح + مرآة صفراء غير قابل للصدأ

ملحق: مرآة الفولاذ الصفراء

قاعدة: بي في سي - كني ٣٠٨ (اختياري)

السقف: سقف مسطح (اختياري)

Русский

ПОКРЫТИЕ : ЛАМИНАТ+ ЖЕЛТОЕ ЗЕРКАЛО ИЗ НЕРЖАВЕЮЩЕЙ СТАЛИ

АКСЕССУАР : ЖЕЛТОЕ ЗЕРКАЛО ИЗ НЕРЖАВЕЮЩЕЙ СТАЛИ

ОСНОВАНИЕ : ПВХ - KNY 308 (ОПЦИОНАЛЬНО)

ПОТОЛОК : ПЛОСКИЙ ПОТОЛОК (ОПЦИОНАЛЬНО)

English

COATING : LAMINATE + YELLOW MIRROR STAINLESS

ACCESSORY : YELLOW MIRROR STAINLESS

BASE : PVC - KNY 308 (OPTIONAL)

CEILING : FLAT CEILING (OPTIONAL)



KRIPTO

KAPLAMA : LAMİNANT

AKSESUAR : SÜPER AYNA PASLANMAZ

TABAN : PVC - KNY 307 (OPSİYONEL)

TAVAN : LAZER KESİM (OPSİYONEL)



Q-ADR
LIFT

KRIPTO

2023-2024

عربي

طلاء: مصفحة

ملحق: مرآة فائقة غير قابل
للصدأ

قاعدة: بي في سي - كني ٣٠٧
(اختياري)

السقف: القطع بالليزر (اختياري)

Русский

ПОКРЫТИЕ : ЛАМИНАТ

АКСЕССУАР : СУПЕР
ЗЕРКАЛО ИЗ
НЕРЖАВЕЮЩЕЙ
СТАЛИ

ОСНОВАНИЕ : ПВХ -
KNY 307
(ОПЦИОНАЛЬНО)

ПОТОЛОК : ЛАЗЕРНАЯ
РЕЗКА
(ОПЦИОНАЛЬНО)

English

COATING : LAMINATE

ACCESSORY: SUPER
MIRROR STAINLESS

BASE : PVC - KNY 307
(OPTIONAL)

CEILING : LASER
CUTTING (OPTIONAL)



**Q-ADR
LIFT**

RABANNA

2023-2024

RABANNA

**KAPLAMA : SİYAH AYNA PASLANMAZ +
HIGH GLOSS**

AKSESUAR : SİYAH AYNA PASLANMAZ

TABAN : PVC-KNY 304 (OPSİYONEL)

TAVAN : LAZER KESİM (OPSİYONEL)

**Q-ADR
LIFT**



RABANNA

2023-2024

عربي

طلاء: مرآة سوداء غير قابل
للصدأ + لمعان عالية

ملحق: مرآة سوداء غير قابل
للصدأ

قاعدة: بي في سي - كني 304
(اختياري)

السقف: القطع بالليزر (اختياري)

Русский

ОТДЕЛКА : ЧЕРНАЯ
ЗЕРКАЛЬНАЯ
НЕРЖАВЕЮЩАЯ
СТАЛЬ + ВЫСОКИЙ
ГЛЯНЕЦ

АКСЕССУАР : ЧЕРНОЕ
ЗЕРКАЛО ИЗ
НЕРЖАВЕЮЩЕЙ
СТАЛИ

ОСНОВАНИЕ : ПВХ-КНУ
304 (ОПЦИОНАЛЬНО)

ПОТОЛОК : ЛАЗЕРНАЯ
РЕЗКА
(ОПЦИОНАЛЬНО)

English

COATING : BLACK
MIRROR STAINLESS +
HIGH GLOSS

ACCESSORY : BLACK
MIRROR STAINLESS

BASE : PVC-KNY 304
(OPTIONAL)

CEILING : LASER
CUTTING (OPTIONAL)

TAVAN SEÇENEKLERİ

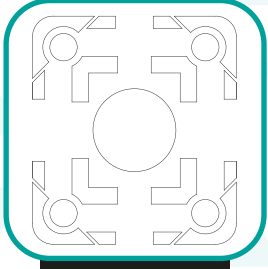

QT - 01



QT - 02

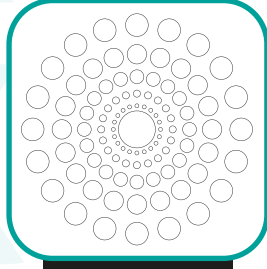

QT - 03

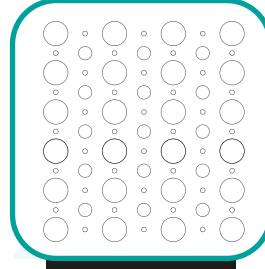

QT - 04

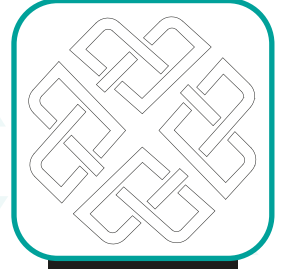

QT - 05



QT - 06

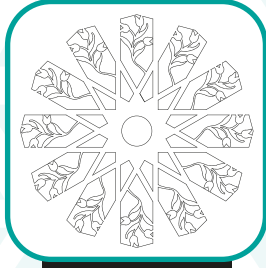

QT - 07

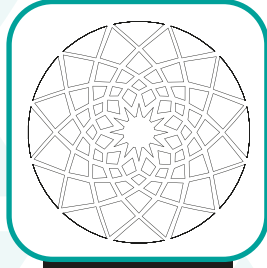

QT - 08



QT - 09

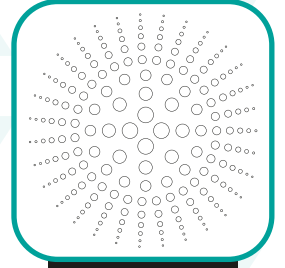

QT - 10

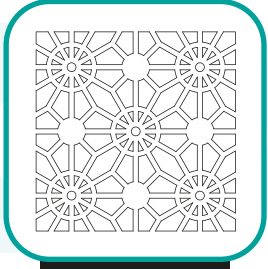

QT - 11

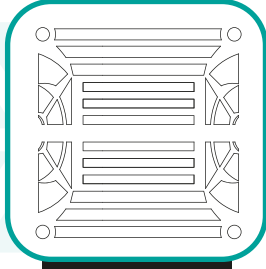

QT - 12

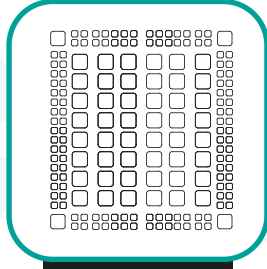

QT - 13

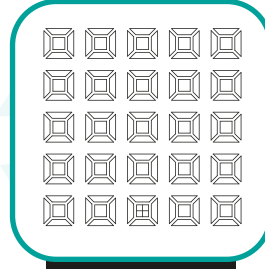

QT - 14

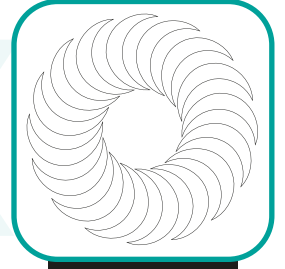

QT - 15

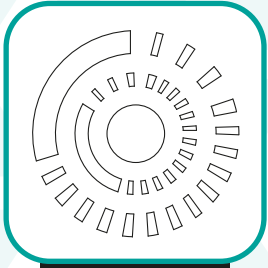

QT - 16



QT - 17



QT - 18

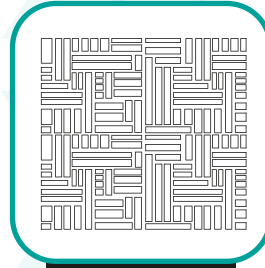

QT - 19

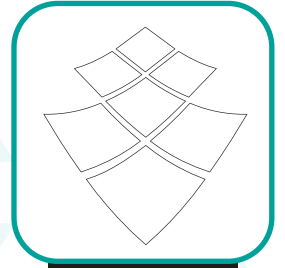

QT - 20

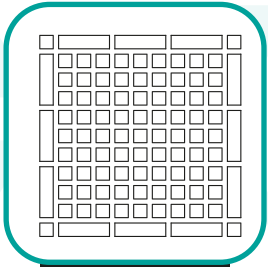

QT - 21

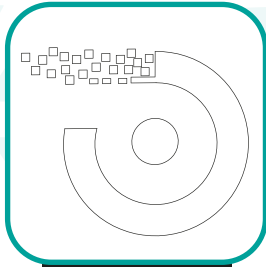

QT - 22

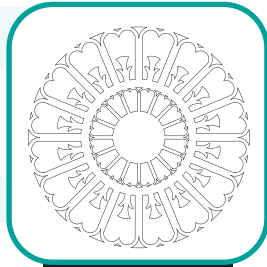

QT - 23

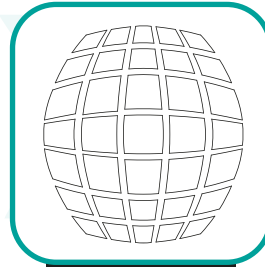

QT - 24

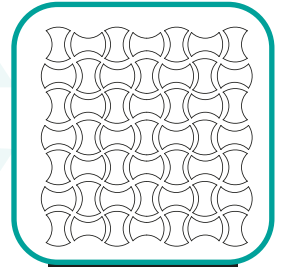

QT - 25



QT - 26

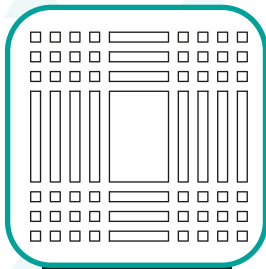

QT - 27

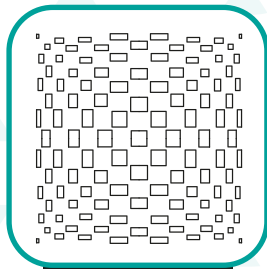

QT - 28



QT - 29



QT - 30

ZEMİNLER



QZ - 01



QZ - 02



QZ - 03

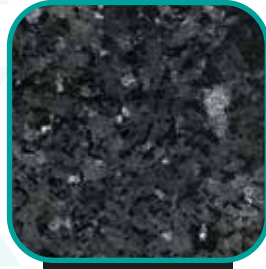

QZ - 04



QZ - 05



QZ - 06

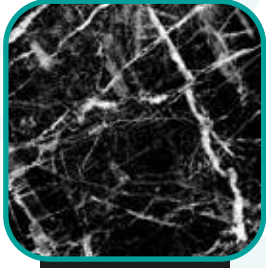

QZ - 07



QZ - 08



QZ - 09

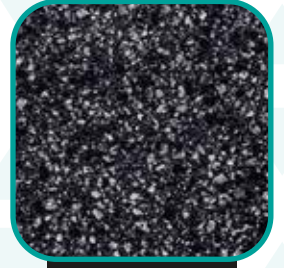

QZ - 10



QZ - 11

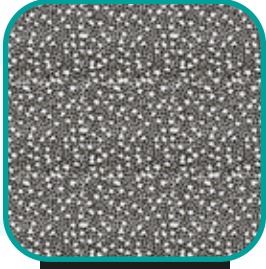

QZ - 12

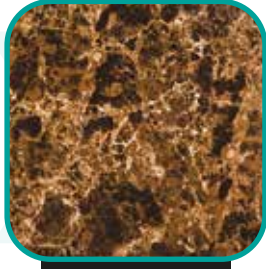

QZ - 13



QZ - 14

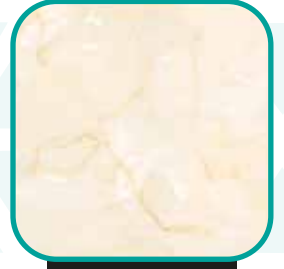

QZ - 15

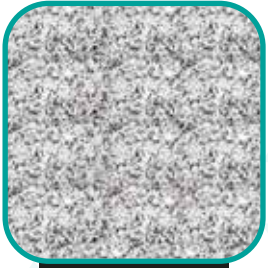

QZ - 16



QZ - 17



QZ - 18



QZ - 19



QZ - 20



QZ - 21



QZ - 22



QZ - 23



QZ - 24



QZ - 25



QZ - 26



QZ - 27



QZ - 28



QZ - 29



QZ - 30

RESİMLİ MDF - RESİMLİ CAM MODELLERİ



QD - 01



QD - 02

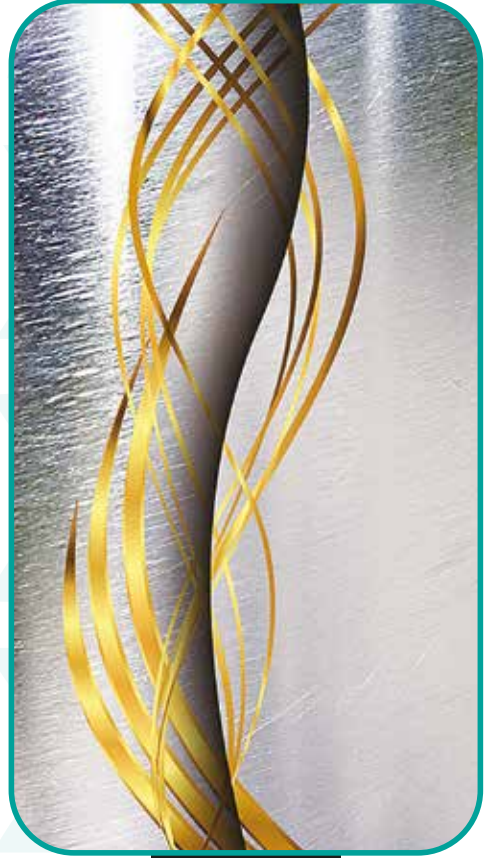

QD - 03

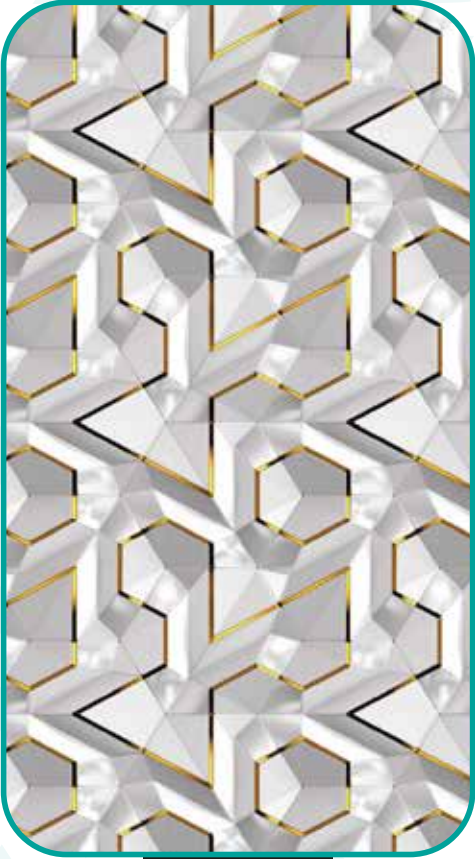

QD - 04

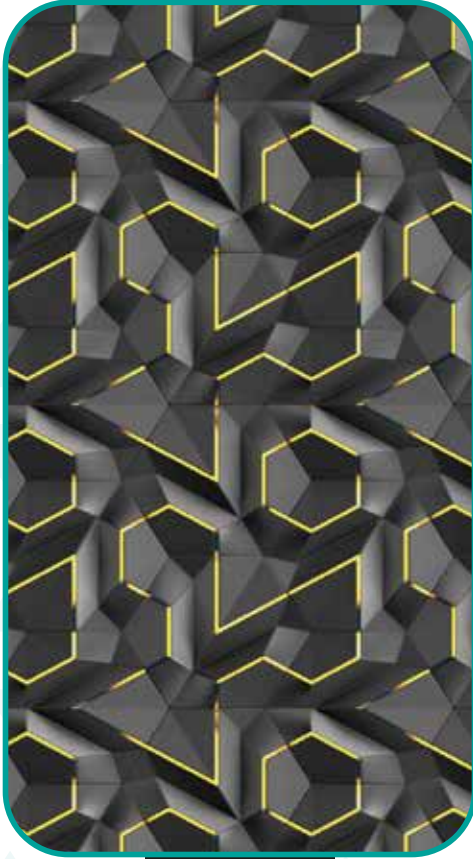

QD - 05

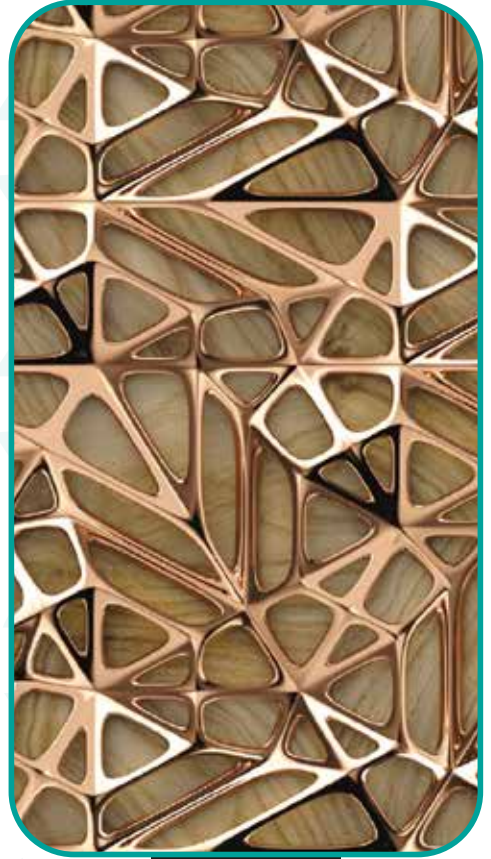

QD - 06



QD - 07



QD - 08



QD - 09



QD - 10

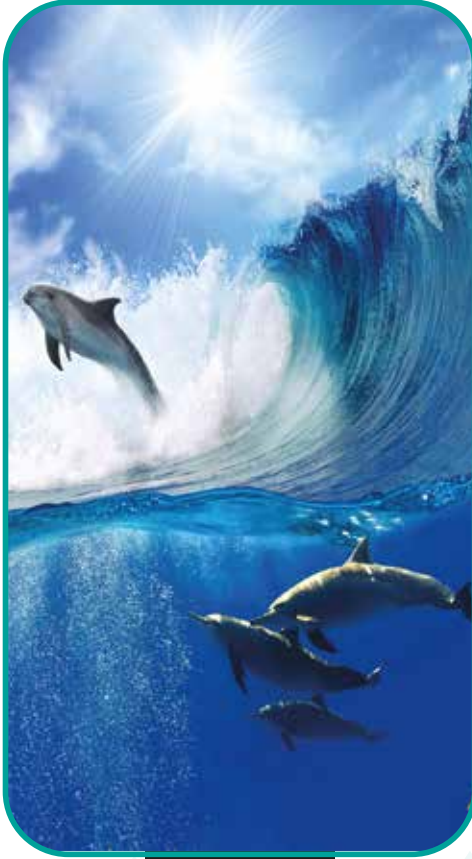

QD - 11



QD - 12

ASANSÖR MOTORLARI - RAYLARI



AKIŞ



AKIŞ



ALBETRO SASSI



MONTANARI



ALBETRO SASSI



EKER



EKER



WITTUR

V max: 1 m/s

Counterweight guide's physical dimensions / Karşı ağırlık rayı fiziksel ölçüler (mm)

TS ISO 7465 Mart 2011	b ₁	h ₁	k	p	m ₁	m ₂	u ₁	u ₂
	Tolerances / Toleranslar							
T50/A	±1	±0,2	±0,15	±0,5	$\begin{matrix} +0,06 \\ 0 \end{matrix}$	$\begin{matrix} 0 \\ -0,06 \end{matrix}$	±0,1	±0,1
	50	50	5	5	2	1,95	2,5	2

Physical dimensions / Fiziksel ölçüler (mm)

TS ISO 7465 Mart 2011	b ₁	h ₁	k	n	c	f	g	m ₁	m ₂	u ₁	u ₂
	Tolerances / Toleranslar										
T70/A	±1,5	±0,1	$\begin{matrix} +0,1 \\ 0 \end{matrix}$	$\begin{matrix} +3 \\ 0 \end{matrix}$	-	±0,75	±0,75	$\begin{matrix} +0,06 \\ 0 \end{matrix}$	$\begin{matrix} 0 \\ -0,06 \end{matrix}$	±0,1	±0,1
T75/A	70	65	9	34	6	8	6	3	2,97	3,5	3
T89/A	75	62	10	30	8	9	7	3	2,97	3,50	3
T90/A	89	62	16	34	10	11,1	7,9	6,4	6,37	7,14	6,35
	90	75	16	42	10	10	8	6,4	6,37	7,14	6,35

Technical Characteristics / Teknik özellikler

TS ISO 7465 Mart 2011	S	q ₁	e	I _{x-x}	W _{x-x}	i _{x-x}	I _{y-y}	W _{y-y}	i _{y-y}
	cm ²	Kg/m	cm	cm ⁴	cm ³	cm	cm ⁴	cm ³	cm
T50/A	4,75	3,73	1,43	11,24	3,15	1,54	5,25	2,1	1,05
T70/A	9,4	7,379	2,034	40,95	9,169	2,087	18,86	5,389	1,417
T75/A									
T89/A	15,77	12,38	2,032	59,83	14,35	1,948	52,41	11,78	1,823
T90/A	17,25	13,54	2,612	102	20,86	2,431	52,48	11,66	1,744

Holes and Fishplates / Bağlantı pabucları

TS ISO 7465 Mart 2011	d	l ₁	l _{2f}	l _{3f}	b ₂	b ₃	V _{min}	Cıvata TS EN 4017	Tırnak DIN 7168
	Tolerances / Toleranslar								
		$\begin{matrix} +3 \\ 0 \end{matrix}$	±0,2	±0,2	-	±0,2	$\begin{matrix} +3 \\ 0 \end{matrix}$		
T50/A	9	200	75	25	50	30	8	M8 25	M1
T70/A	13	250	105	25	70	42	10	M12 35	M2
	13	250	105	25	70	42	10	M12 35	M2
T89/A	13	305	114,3	38,1	90	57,2	13	M12 40	M3
T90/A	13	305	114,3	38,1	90	57,2	13	M12 40	M3

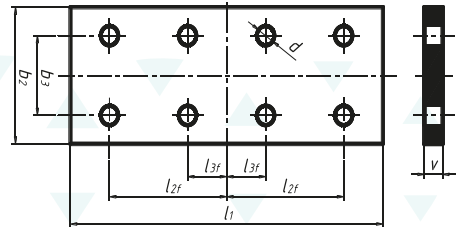
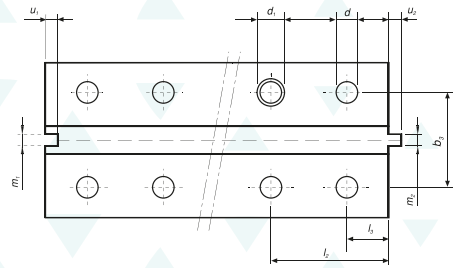
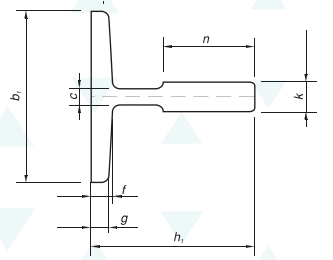



KUYU DİBİ
TAMPON - AĞIRLIK



KUYU DİBİ
TAMPON - KABİN



HİDROLİK TAMPON



PUTREL



BARİT AĞIRLIK



DÖRTLÜ TAMPON



YAĞDANLIK



TEKERLEKLİ PATEN



HALAT ŞİŞESİ

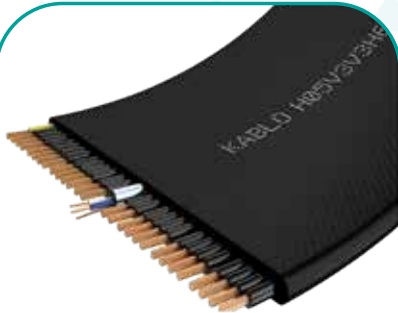

FLEXIBLE KABLO



HALAT



MUHAFAZA - KÜPEŞTE

ASANSÖR KAPILARI



2 PANEL



3 PANEL



4 PANEL



6 PANEL



ÇARPMA



KRAMER



BUTON



BUTON



BUTON



HEDEFSAN



KONEL



ARKEK

DİĞER KOMPONENTLER

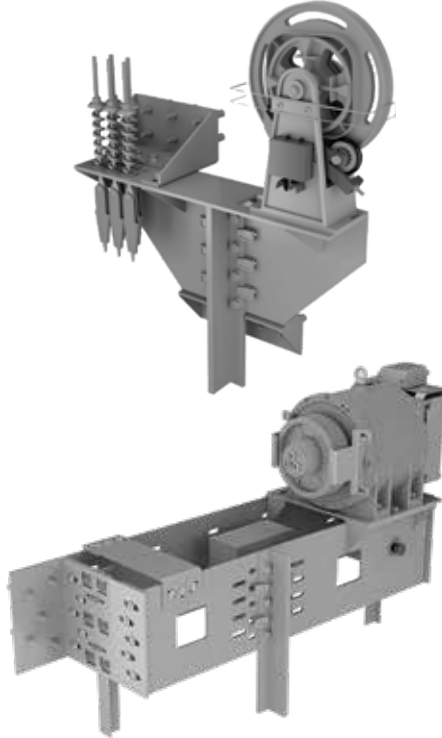
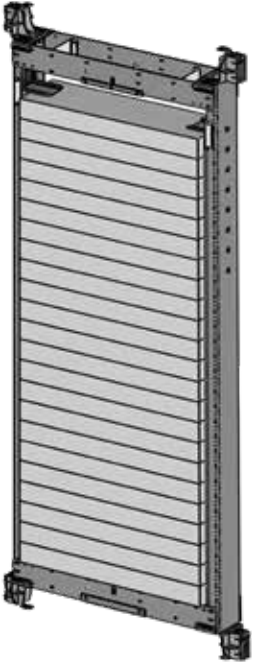
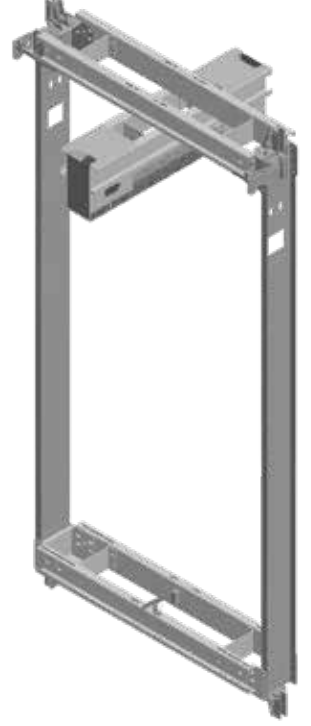
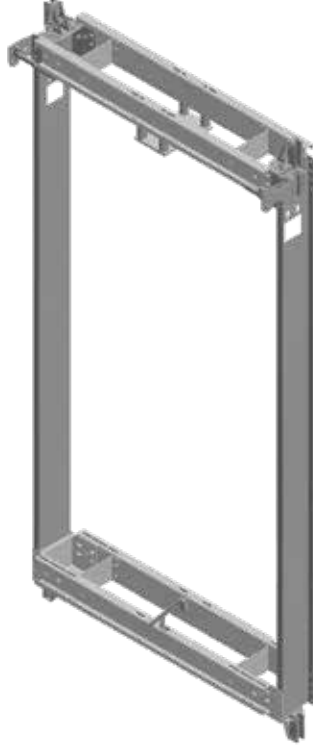



DEPREM - YANGIN SENSÖRÜ - DUMAN DEDEKTÖRÜ ve YEMEK ASANSÖRLERİ





“ Kaliteyi Tasarlıyoruz ”



0554 868 84 99 - 0090 534 892 40 44
0090 332 503 16 61



qadr.lift@gmail.com



Büsan Org. San. Fevzi Çakmak Mah.
10755 Sok. No: 6 Karatay/KONYA